

平成23年度茨城県小学生バレーボール県央支部別大会

1. 期日 : 平成24年 2月 4日(土)
 集合 8:00 受付 8:15 開会式 8:30

会場: 水戸市立緑岡小学校 A・B
 水戸市立緑岡中学校 C・D
 水戸市総合運動公園体育館 E・F・G

協賛 株式会社 ミカサ

大会使用球 ミカサ

【5年生の部】

会場: 水戸市立緑岡小学校 A・B 水戸市立緑岡中学校 C・D

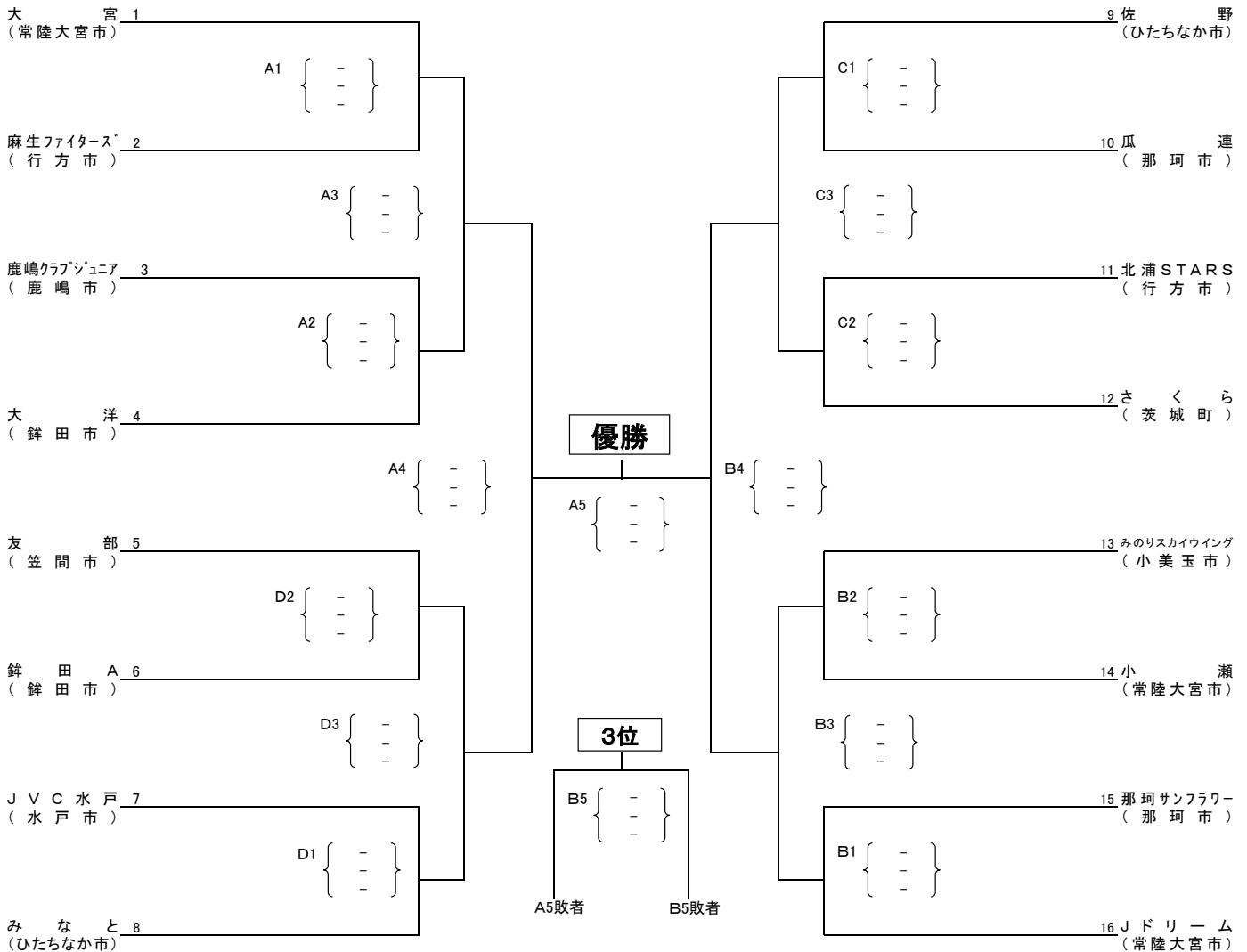

<順位決定戦>

※A4, B4, C5, D5の敗者で抽選

会場: 水戸市立緑岡中学校 C・D

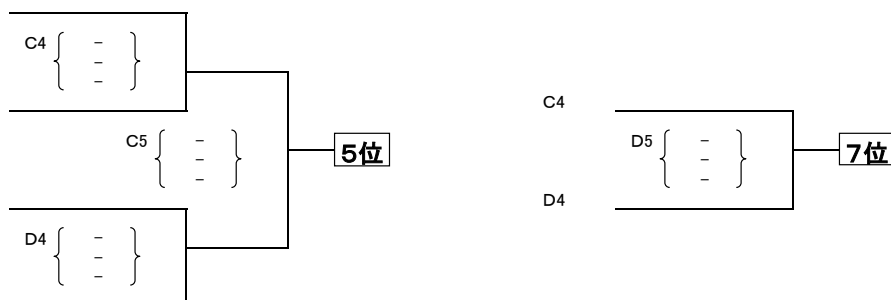

【6年生の部】

会場：水戸市総合運動公園体育館 E・F・G

【男子ブロック】

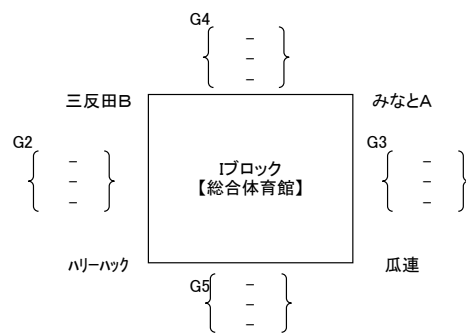
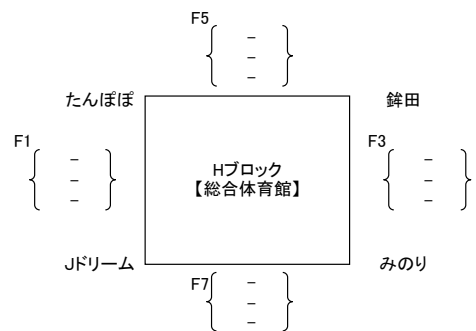
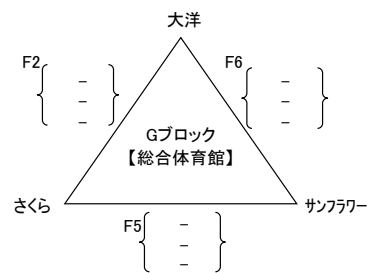
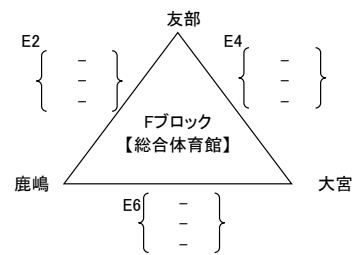
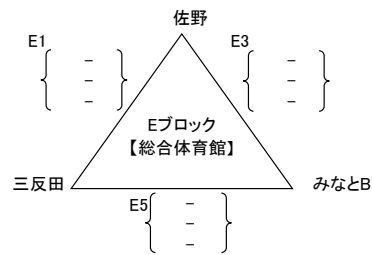

【4年生の部】

会場：水戸市総合運動公園体育館 Gコート

